

Fienagione | Forraje

FALCIATRICI TRAINATE SEGADORAS ARRASTRADAS

DMC TREX - DM TREX CP



AGRICULTURAL MACHINERY
enorossi

ITA-SPA

FALCIATRICI TRAINATE SEGADORAS ARRASTRADAS

DMC TREX - DM TREX CP



Your ideas, Our products



DMC TREX



DM TREX CP



Le falciatrici trainate a dischi sono macchine estremamente professionali realizzate per garantire un'alta produttività e lunga durata nel tempo.

Esiste la versione con timone laterale TREX, e con timone centrale e pivotante, TREX CP, che permette di lavorare sia a destra che a sinistra del trattore, senza perdere tempo nell'apertura delle testate di campo.

Il sistema di sicurezza "Pull back" unitamente alla barra di taglio ENOCUT permettono un lavoro sicuro, senza interruzioni, un eccellente adattamento al terreno ed un taglio preciso ed uniforme. Il sistema "Pull back" permette il superamento degli ostacoli senza urti violenti salvaguardando il sistema di taglio.

Las segadoras de discos arrastradas son máquinas extremadamente profesionales diseñadas para garantizar una alta productividad y una larga vida útil. Disponibles en la versión con barra de tiro lateral (TREX), y con barra de tiro central y pivotante (TREX CP) que permite trabajar tanto a la derecha como a la izquierda del tractor.

El sistema de seguridad "Pull back" junto con la barra de corte ENOCUT permite un trabajo seguro, sin interrupciones, una excelente adaptación al suelo y un corte preciso y uniforme.

El sistema "Pull back" permite superar los obstáculos sin golpes violentos, salvaguardando el sistema de corte.

CARATTERISTICHE PRINCIPALI

PRINCIPALES CARACTERÍSTICAS



Sistema "Pull Back" antirottura

Sistema "Pull Back" resistente a la rotura

Regolazione dell'altezza di taglio fatta con una unica leva.

Ajuste de la altura de corte con una sola palanca.

Sistema di alleggerimento che garantisce anche l'oscillazione destra-sinistra del gruppo di taglio.

Sistema de aligeramiento que garantiza la oscilación derecha-izquierda de la unidad de corte.

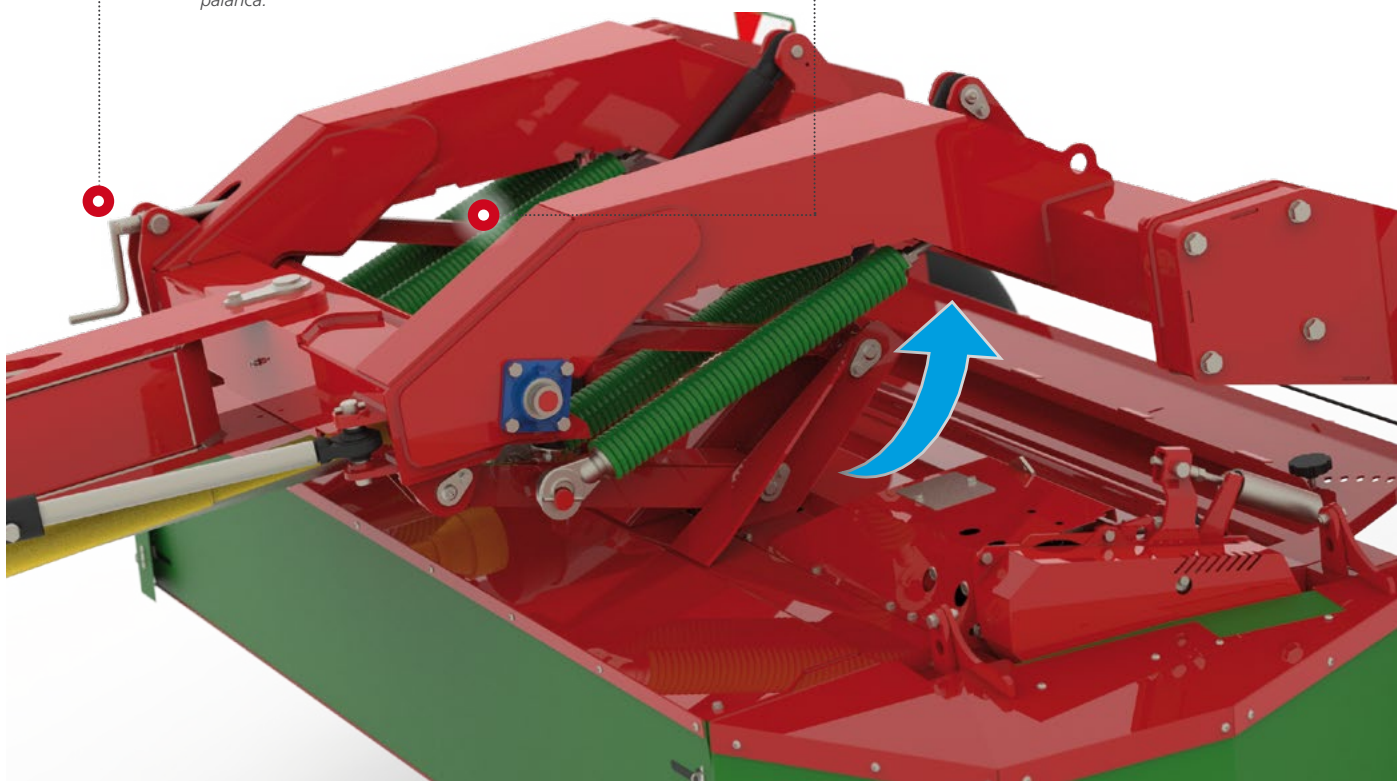

Eccellente protezione della barra di taglio

Excelente protección de la barra de corte

Il sistema "Pull back" si attiva, insieme alle molle di alleggerimento, ogni qualvolta la barra di taglio incontra ostacoli, spingendola all'indietro e in alto mediante il parallelogramma per poi tornare automaticamente in posizione di lavoro. Di conseguenza il lavoro risulta più sicuro e senza interruzioni.

El sistema "Pull back" se activa, junto con los resortes de aligeramiento, cuando el sistema de corte encuentra obstáculos, empujándolo hacia atrás y hacia arriba mediante el paralelogramo y luego volviendo automáticamente a la posición de trabajo. Como resultado, el trabajo resulta ser más seguro y sin interrupción.





— Sospensioni pensate per garantire un'azione pulita di taglio
Suspensiones diseñadas para garantizar una acción de corte limpia

Sempre a contatto con il terreno.

Siempre en contacto con el suelo.

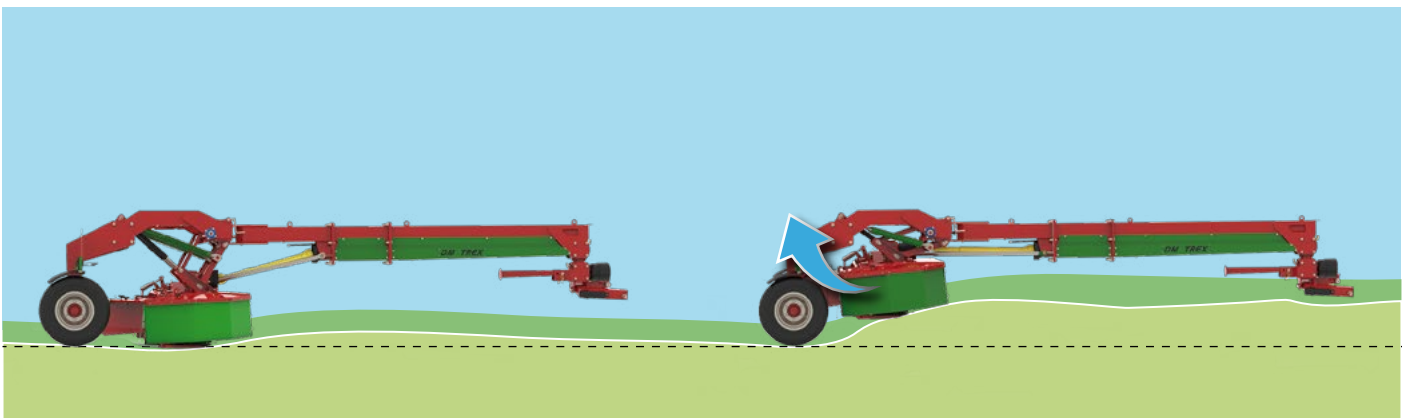

Le molle di sospensione permettono alla falciatrice di seguire perfettamente il profilo del terreno in ogni condizione.

Los resortes de suspensión permiten que la segadora siga perfectamente el perfil del suelo en todas las condiciones.

CARATTERISTICHE PRINCIPALI

PRINCIPALES CARACTERÍSTICAS



Barra di taglio ENOCUT

Barra de corte ENOCUT

Alta qualità della barra di taglio ENOCUT
Alta calidad de la barra de corte ENOCUT

La barra di taglio ENOCUT è un sistema speciale disegnato appositamente per tutte le barre di taglio della nostra gamma di falciatrici. Permette un taglio rapido e netto.

La barra de corte ENOCUT es un sistema especial diseñado para todas las barras de corte de nuestras segadoras. Permite un corte rápido y limpio.



Pattini antiusura (optional).
Patines anti-desgaste (opcionales).

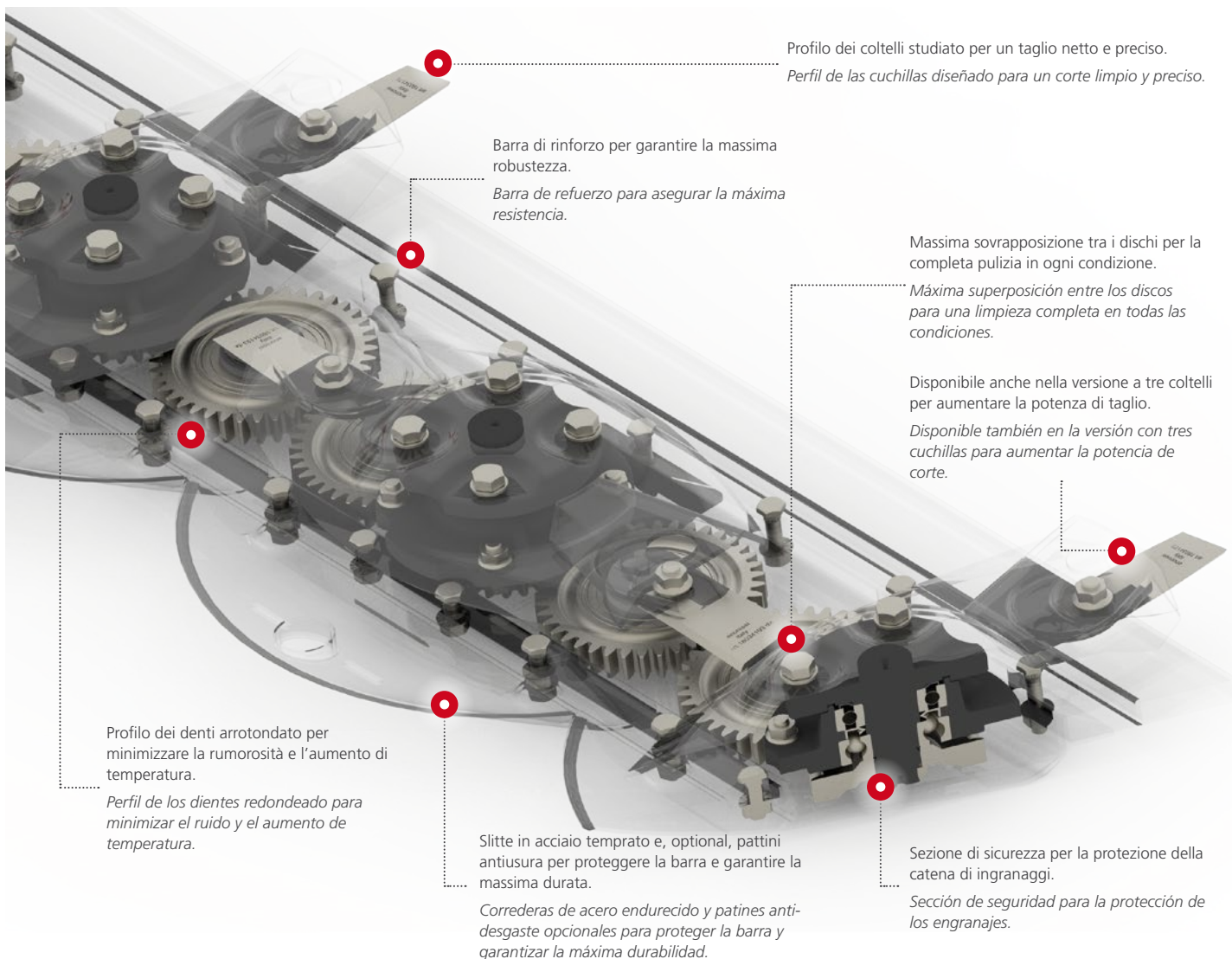

Profilo dei coltelli studiato per un taglio netto e preciso.
Perfil de las cuchillas diseñado para un corte limpio y preciso.

Barra di rinforzo per garantire la massima robustezza.
Barra de refuerzo para asegurar la máxima resistencia.

Massima sovrapposizione tra i dischi per la completa pulizia in ogni condizione.
Máxima superposición entre los discos para una limpieza completa en todas las condiciones.

Disponibile anche nella versione a tre coltelli per aumentare la potenza di taglio.
Disponibile también en la versión con tres cuchillas para aumentar la potencia de corte.

Profilo dei denti arrotondato per minimizzare la rumorosità e l'aumento di temperatura.
Perfil de los dientes redondeado para minimizar el ruido y el aumento de temperatura.

Slitte in acciaio temprato e, optional, pattini antiusura per proteggere la barra e garantire la massima durata.
Correderas de acero endurecido y patines anti-desgaste opcionales para proteger la barra y garantizar la máxima durabilidad.

Sezione di sicurezza per la protezione della catena di ingranaggi.
Sección de seguridad para la protección de los engranajes.



Deflettori Deflectores



Deflettori per regolazione andana.

Le falciatrici trainate hanno due deflettori posteriori che regolano la larghezza dell'andana che può essere di 1,10 metri come minimo e 1,50 metri massimo.

Deflectores de ajuste de la hilera.

Las segadoras arrastradas disponen de dos deflectores traseros que ajustan el ancho de la hilera de min. 1,10 metros a max. 1,50 metros.



Il Condizionatore El Acondicionador

Sulle falciatrici trainate Enorossi può essere montato il **condizionatore a rulli in gomma per leguminose o foraggi delicati**, oppure il **condizionatore a flagelli per situazioni difficili**.

Se pueden equipar con el **acondicionador de rodillos de goma para leguminosas o forrajes delicados**, o con **acondicionador de mayales para situaciones difíciles**.



Condizionatore a rulli in gomma **ROLL**.
Acondicionador con rodillos de goma **ROLL**.



Condizionatore a rulli a flagelli in bolo temprato **FLAX**.
Acondicionador de mayales en acero especial **FLAX**

DMC TREX

Falciatrice trainata a dischi con condizionatore

Segadora de discos arrastrada con acondicionador



Deflettori per regolazione andana.
Deflectores de ajuste de la hilera.



Sistema "Pull Back" con molle di alleggerimento per un lavoro sicuro e senza interruzioni.

Sistema "Pull Back" con resortes de aligeramiento para un trabajo seguro y sin interrupción.

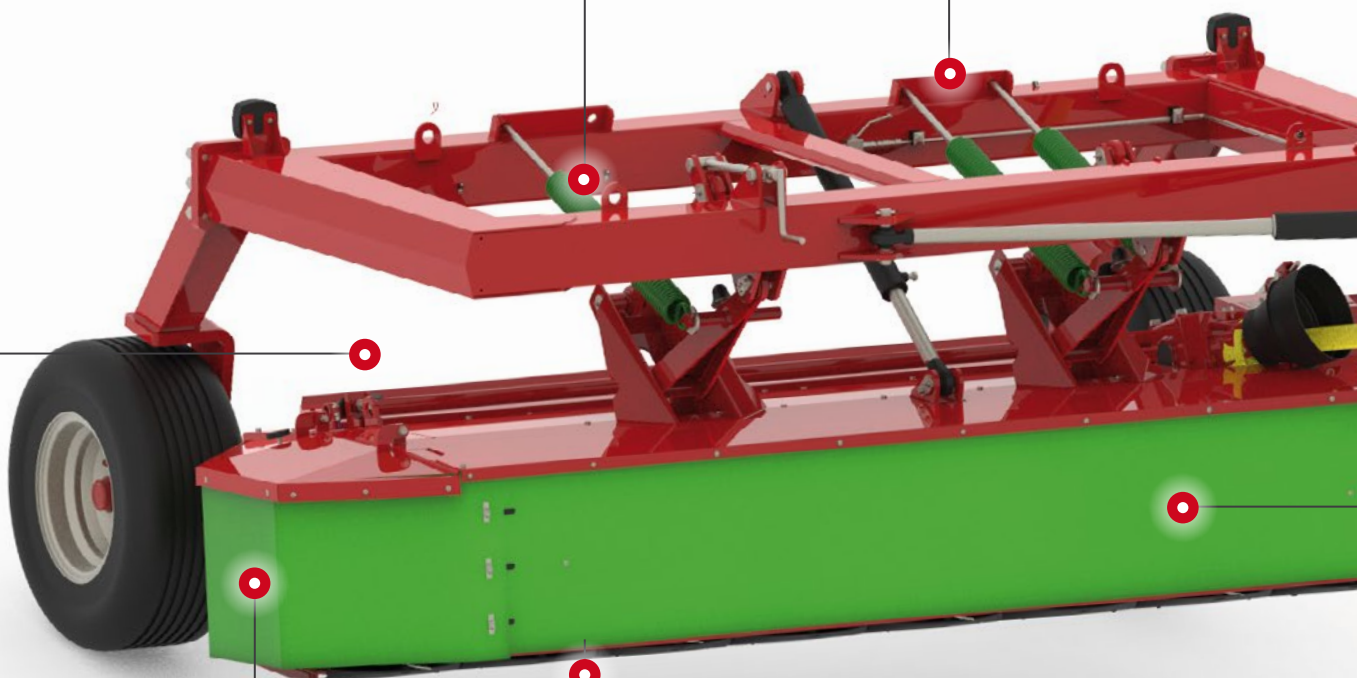

Elevata **altezza di sollevamento** 50 cm.
Gran **altura de elevación** 50cm.



Condizionatore (di serie) disponibile a rulli in gomma o a flagelli.
Acondicionador (estándar) disponible con rodillos de goma o mayales.



Spostamento Idraulico con valvola di blocco idraulica.
Desplazamiento con válvula de bloqueo hidráulica.



Attacco per **barra di traino** (su richiesta).
Enganche barra de tiro (bajo pedido).

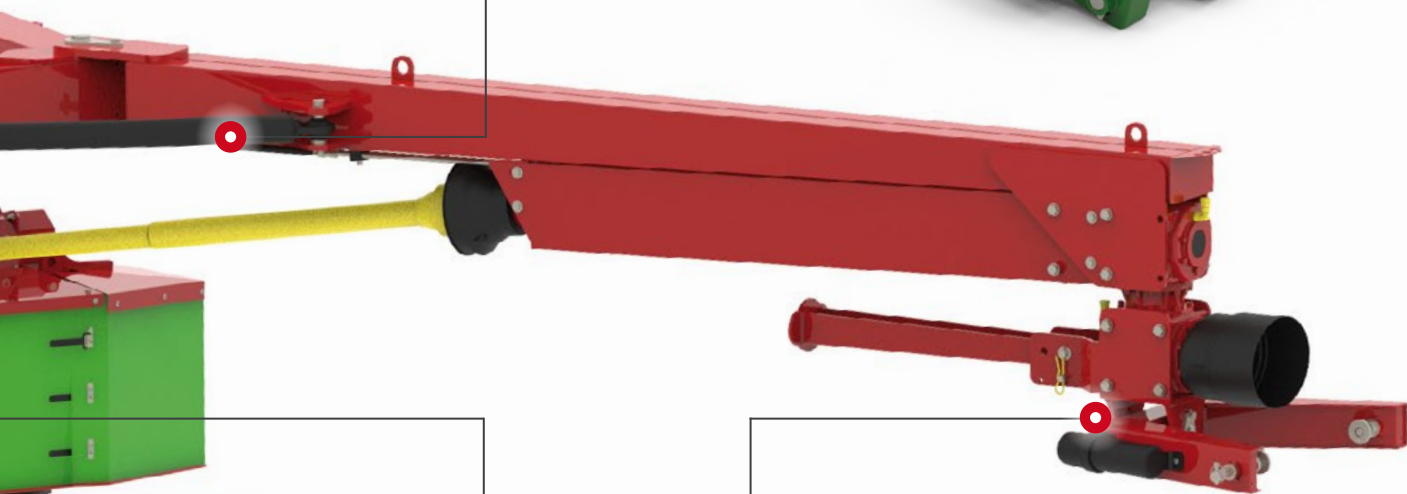

Attacco per **barra di traino** (standard).
Enganche barra de tiro (estándar).



Barra di taglio ENOCUT per un perfetto adattamento a tutte le condizioni del campo.
Barra de corte ENOCUT para una perfecta adaptación a todas las condiciones del suelo.

DMC TREX

Falciatrice trainata a dischi con condizionatore

Segadora de discos arrastrada con acondicionador



Spostamento idraulico

Desplazamiento hidráulico







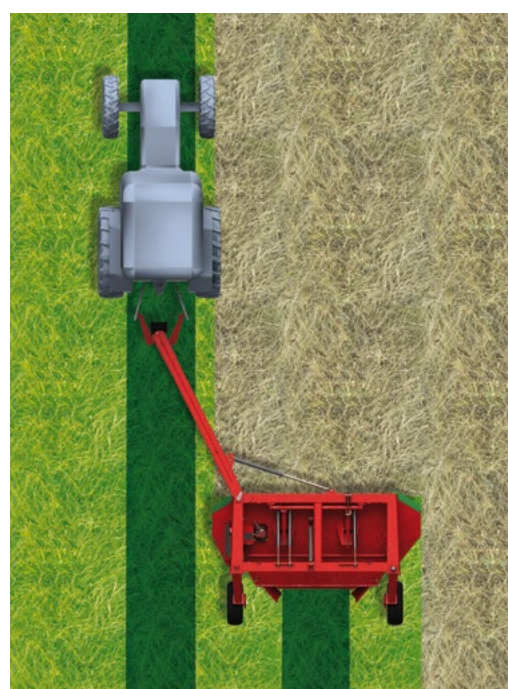













Lo **spostamento idraulico** con valvola di blocco integrata nel cilindro semplifica il passaggio dalla posizione di lavoro alla posizione di trasporto con conseguente bloccaggio sicuro.

El **desplazamiento hidráulico** con válvula de bloqueo integrada en el cilindro simplifica la transición de la posición de trabajo a la de transporte con la consiguiente función de bloqueo.



Posizione di lavoro.
Posición de trabajo.

	DMC TREX 250 ROLL	DMC TREX 290 ROLL	DMC TREX 320 ROLL	DMC TREX 250 FLAX	DMC TREX 290 FLAX	DMC TREX 320 FLAX
 Larghezza di lavoro Ancho de trabajo	245 cm. 7.8 ft.	290 cm. 9.6 ft.	320 cm. 10.5 ft.	245 cm. 7.8 ft.	290 cm. 9.6 ft.	320 cm. 10.5 ft.
 Larghezza di trasporto Ancho de transporte	245 cm. 7.8 ft.	290 cm. 9.6 ft.	320 cm. 10.5 ft.	245 cm. 7.8 ft.	290 cm. 9.6 ft.	320 cm. 10.5 ft.
 Numero dischi Numero de discos	6	7	8	6	7	8
 Numero di dischi con convogliatore Número de discos con transportador	2	2	2	2	2	2
 Altezza di taglio Altura de corte	45-90 mm 1.77-3.54 inch.	45-90 mm 1.77-3.54 inch.	45-90 mm 1.77-3.54 inch.	45-90 mm 1.77-3.54 inch.	45-90 mm 1.77-3.54 inch.	45-90 mm 1.77-3.54 inch.
 Inclinazione laterale appros. Inclinación lateral aprox.	24°	24°	24°	24°	24°	24°
 Sistema di condizionamento Sistema de acondicionador	ROLL	ROLL	ROLL	FLAX	FLAX	FLAX
 Velocità del condizionatore Velocidad acondicionador	830 rpm	830 rpm	830 rpm	1050 rpm	1050 rpm	1050 rpm
 Velocità rotazione disco Velocidad rotación del disco	3000 rpm	3000 rpm	3000 rpm	3000 rpm	3000 rpm	3000 rpm
 Larghezza condizionatore Ancho del acondicionador	170 cm. 5.6 ft.	210 cm. 6.9 ft.	250 cm. 8.2 ft.	170 cm. 5.6 ft.	210 cm. 6.9 ft.	250 cm. 8.2 ft.
 Larghezza andana Ancho de la hilera	65-120 cm. 2.1-4 ft.	80-130 cm. 2.6-4.3 ft.	100-150 cm. 3.3-5 ft.	65-120 cm. 2.1-4 ft.	80-130 cm. 2.6-4.3 ft.	100-150 cm. 3.3-5 ft.
 Attacco Enganche	Timone o Attacco a 2 punti Barra de tiro o enganche de 2 puntos					
 Pneumatici Neumáticos	340/550-R16	340/550-R16	340/550-R16	340/550-R16	340/550-R16	340/550-R16
 Velocità PTO Velocidad TDF	540 rpm	540 rpm	540 rpm	540 rpm	540 rpm	540 rpm
 PTO primaria TDF primaria	1 3/8"	1 3/8"	1 3/8"	1 3/8"	1 3/8"	1 3/8"
 Potenza PTO min. richiesta Potencia mínima TDF requerida	80 HP	90 HP	90 HP	80 HP	90 HP	90 HP
 Connessione idraulica richiesta per il trattore Conexión hidráulica requerida para el tractor	1 SA and 1 DA					
 Luci stradali e segnali Kit luces y señales	Standard					
 Peso Peso	1650 kg 3635 Lbs.	1800 kg 3970 Lbs.	1950 kg 4300 Lbs.	1580 kg 3485 Lbs.	1730 kg 3815 Lbs.	1880 kg 4145 Lbs.

La Nostra Gamma / Nuestra Gama



FIENAGIONE FORRAJE



Falciatrici
Segadoras

Spandivoltafieno
Esparcidores



Ciroandanatori
Hileradores

Ranghinatori
Rastrillos



Presse
Empacadoras

Avvolgitori
Encintadoras



AGRICOLTURA AGRICULTURA



Zappatrici
Rotavtores



Coltivatori a Disco
Cultivadores de Discos



Spandiconcime
Fertilizzadoras



Carrobotti
Tanques Bonigueños



APPLICAZIONI IMPLEMENTOS



Caricatori Frontali
Palas Cargadoras



Retroscavatori
Retroexcavadoras



Lame livellatrici
Hojas niveladoras

AGRICULTURAL MACHINERY
enorossi

Il tuo rivenditore Enorossi / Su distribuidor Enorossi



Via Cortonese, 36 - 06019 Calzolaro di Umbertide (PG) - ITALY
 ☎ +39 075 930 22 22 - 📠 +39 075 930 23 28
 info@enorossi.it - www.enorossi.it